

DS2278



Leitor Digital

Guia de Início de Operação

Yep
SOLUTIONS

Leitor - Características

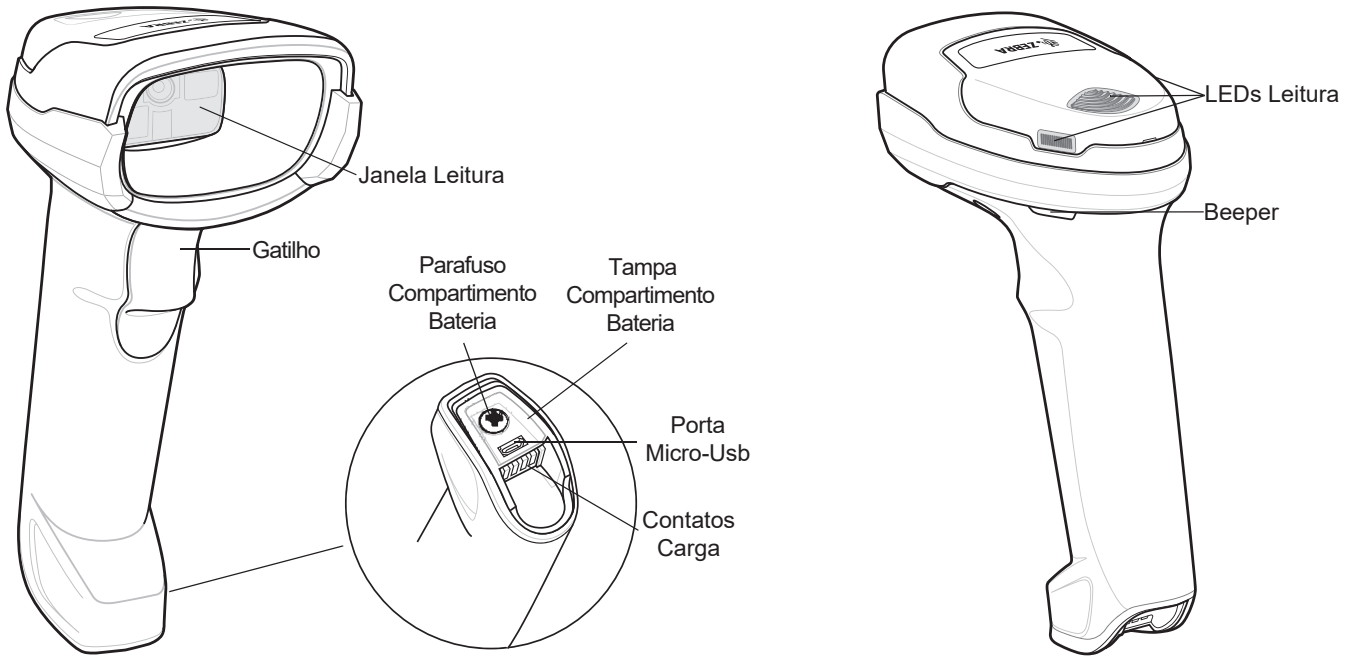

Base de Carga e Comunicação

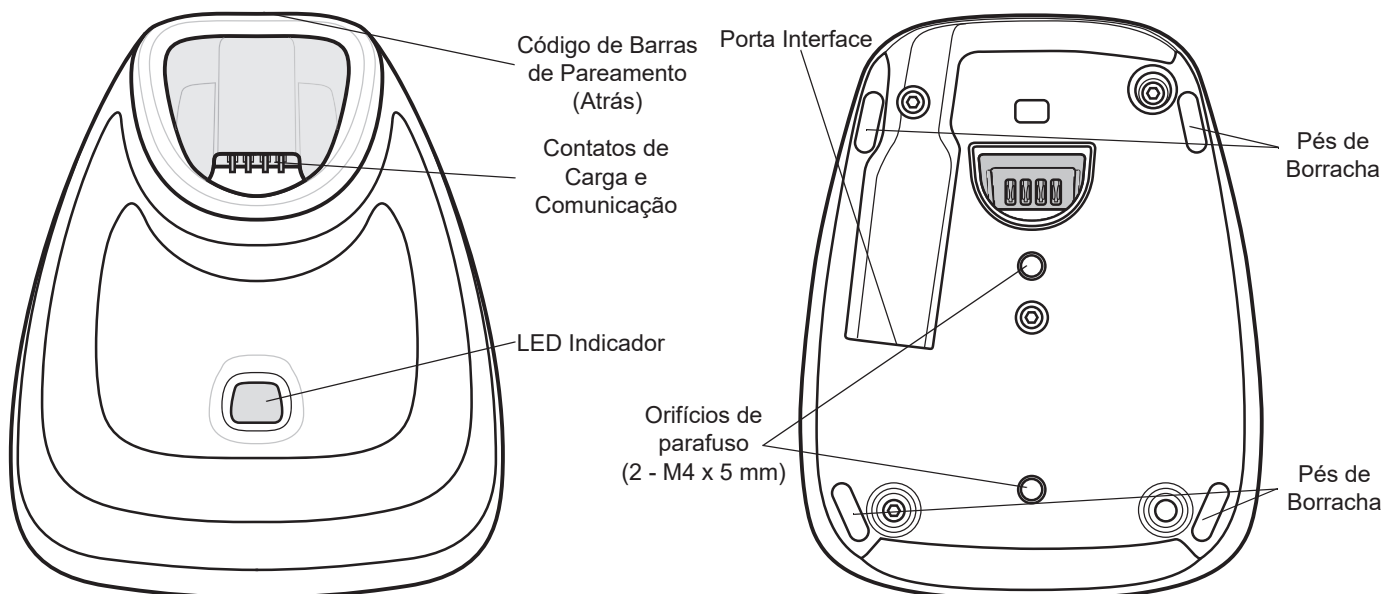

1 - Carga completa da bateria

Antes do primeiro uso é necessário realizar uma carga completa da bateria do leitor principal conforme procedimento a seguir

1 - Conecte o Cabo USB na Base

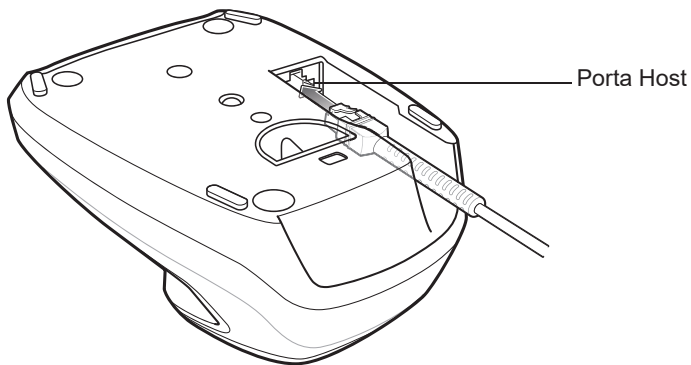

2 - Insira o Leitor Principal na Base

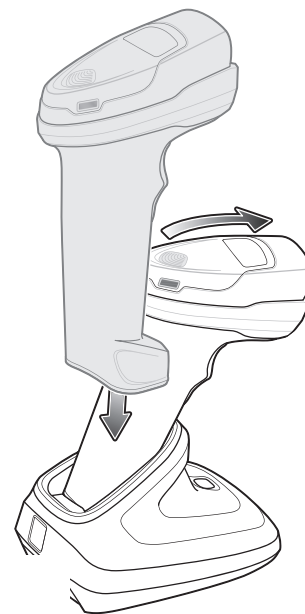

3 - Conecte o cabo USB no Computador

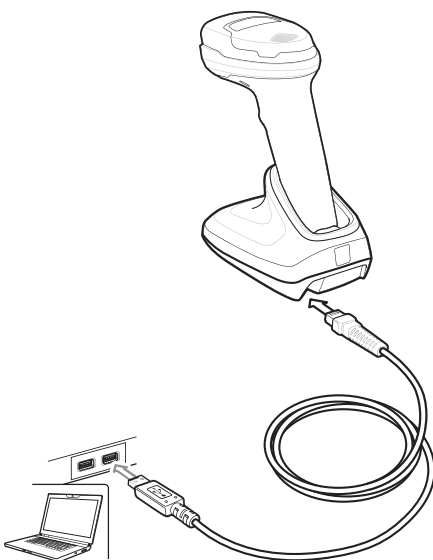

4 - Aguarde até que o LED da base permaneça verde constante

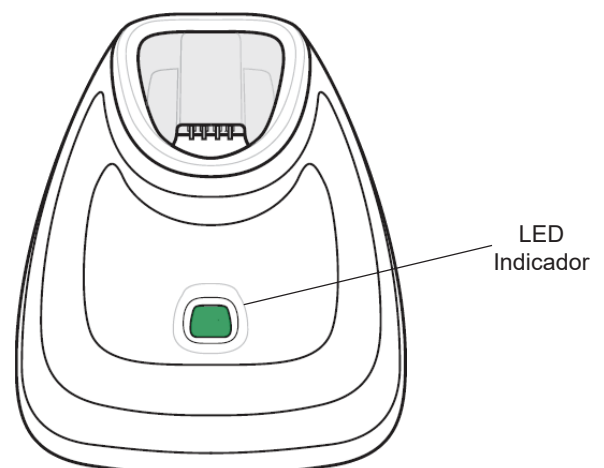

2 - Pareamento e recarga da bateria reserva

Após a carga completa da bateria principal, utilize a base para recarga da bateria reserva interna ao leitor secundário, e em seguida faça o pareamento para utilização do leitor principal

1 - Coloque o leitor que fará a função de carregador na base

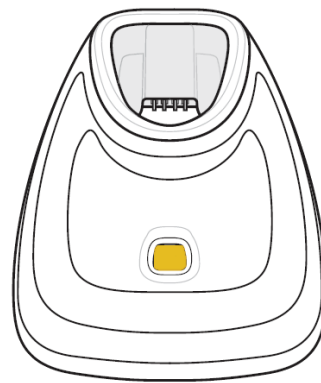
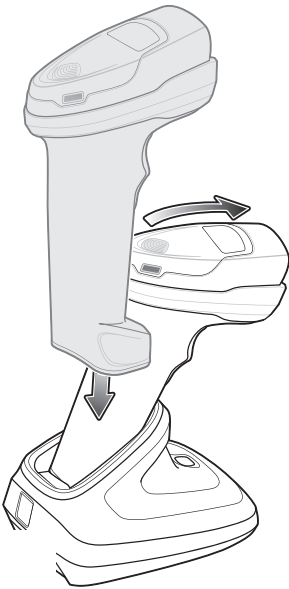

A base piscará em Laranja durante o carregamento

2 - Leia a etiqueta de Pareamento disposta na base com o Leitor Principal



Leitor em Operação

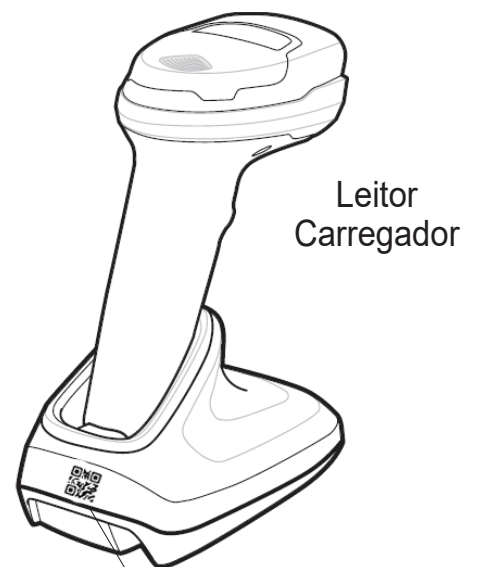

Leitor Carregador

Código de Pareamento

3 - Procedimento de troca de leitores

O leitor que está em operação emitirá BIPs após a leitura quando a carga da bateria estiver baixa

1 - Retire o Leitor Carregado da Base e Insira o Leitor com a Bateria Descarregada

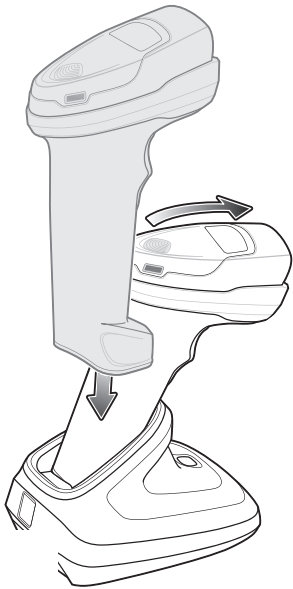

2 - Leia a etiqueta de Pareamento disposta na base com o Leitor Carregado

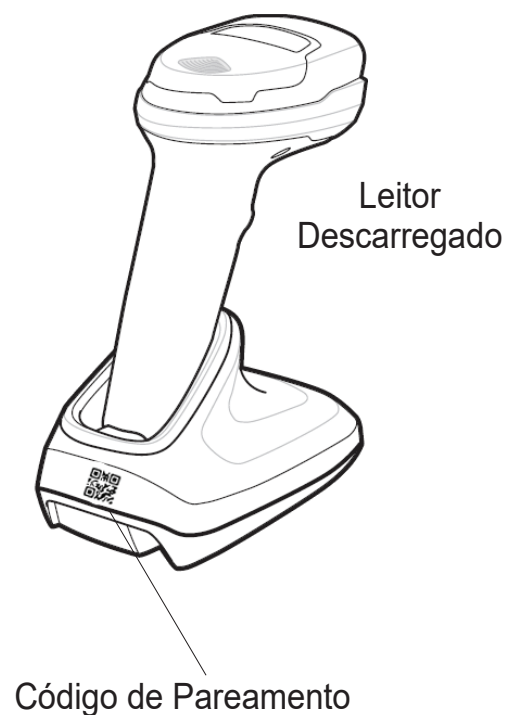

VIDEO DEMONSTRATIVO

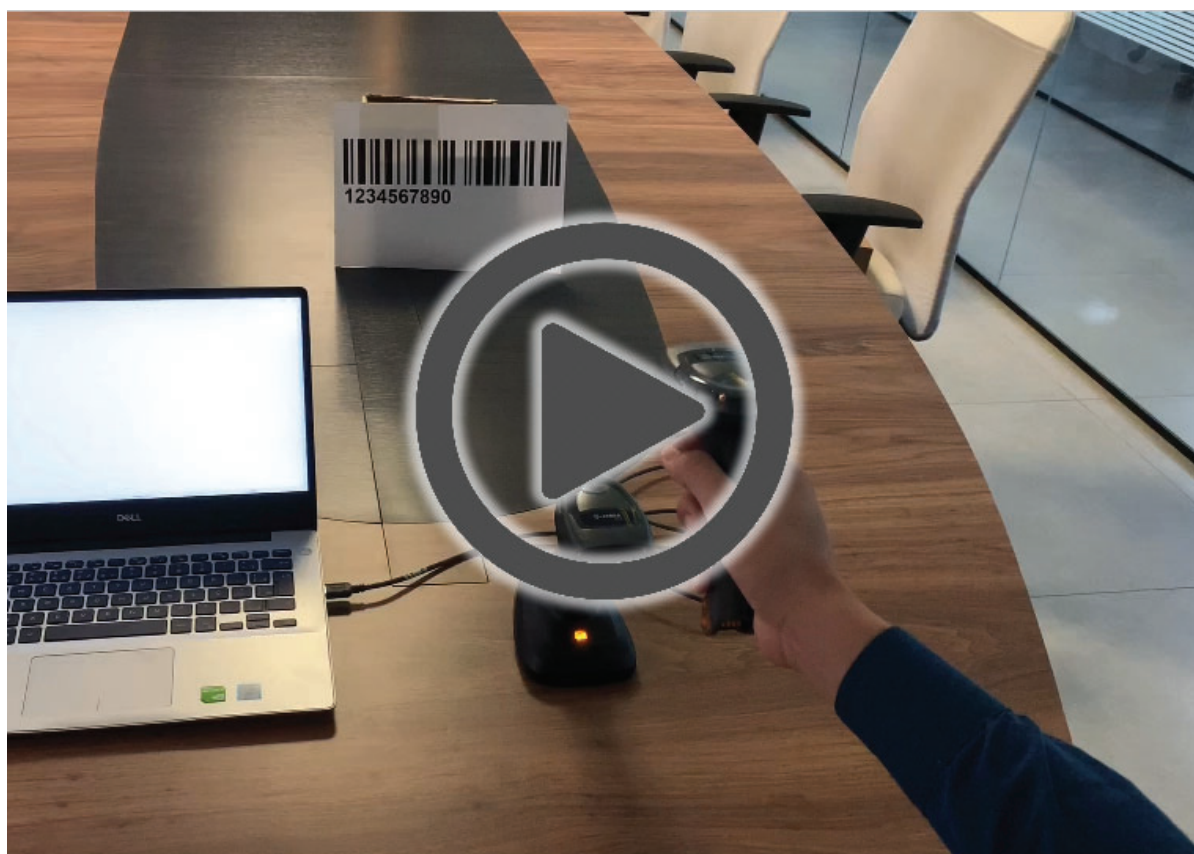

<https://www.dropbox.com/s/hu9icf7xyn1xi8v/Troca%20de%20Leitores.MOV?dl=0>

Caso não consiga acessar o vídeo baixe o arquivo: Guia Inicial.MOV disponível na pasta.